

Ägypten

- eine frühe Hochkultur



AUFGABEN:

1. Male die Karte farbig aus:

- Meere/Flüsse= blau
- Wüsten= gelb
- fruchtbare Landfläche= grün

2. Beschrifte:

- Mittelmeer, Rotes Meer & Nil
- Kairo, Alexandria, Luxor, Assuan

3. Informiere dich mit Hilfe der Informationskarte und deinem Buch über die Nilschwemme und das Niljahr.

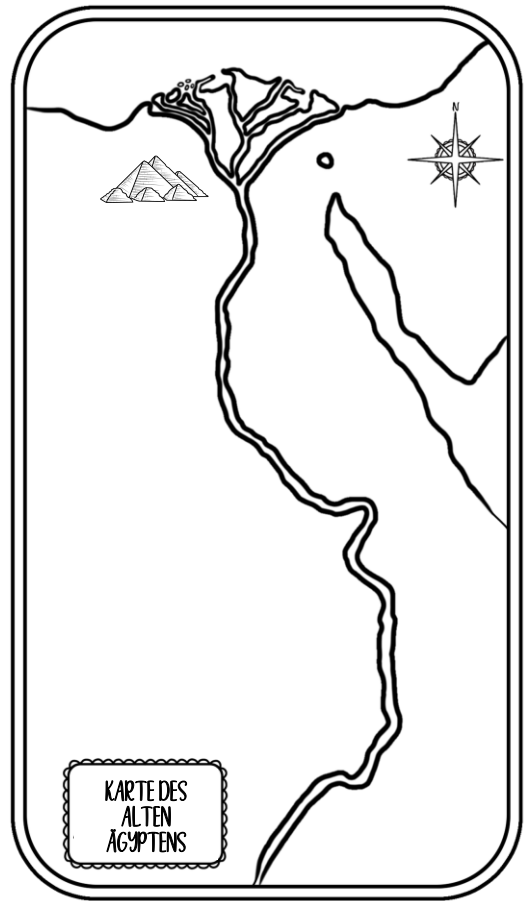

Das Leben am Nil

AUFGABEN:

1. Ergänze den ägyptischen Kalender, der sich nach dem Nil richtete. Notiere die Jahreszeiten, Monate und welche Tätigkeiten in der jeweiligen Jahreszeit stattfinden.
2. Beurteile, ob der Nil für die Menschen Segen, oder Fluch war.



Das Leben am Nil

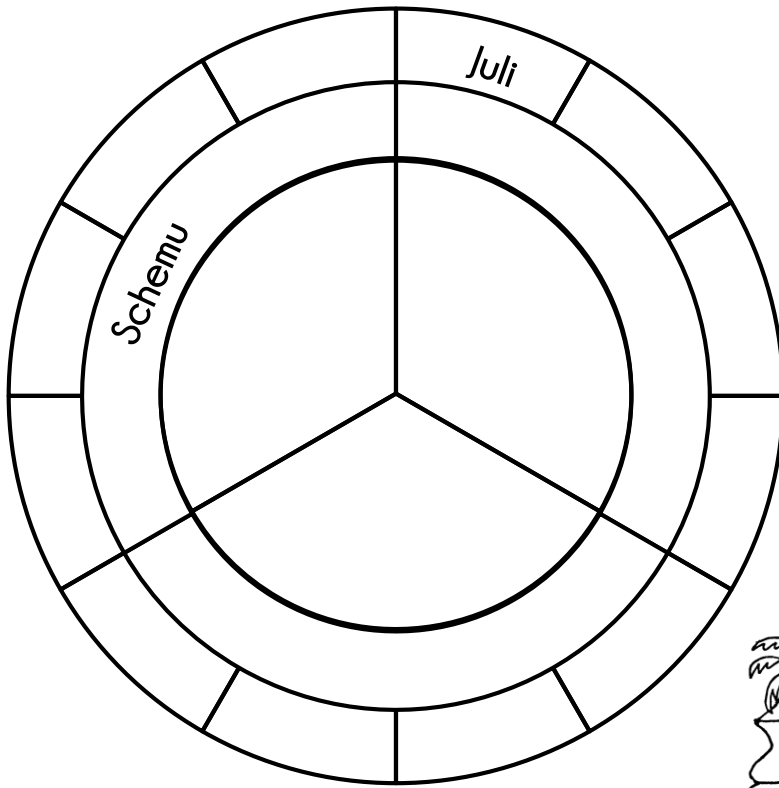

AUFGABEN:

1. Informiere mich mithilfe der Rollenkarten über die verschiedenen Personengruppen und deren Tätigkeiten in der ägyptischen Gesellschaft. Fülle dann die Gesellschaftspyramide aus.
2. Überlege dir, warum die ägyptische Gesellschaft in einer Pyramide dargestellt wird.
- *3. Bewerte Vor- und Nachteile der ägyptischen Gesellschaftsordnung. Vergleiche mit heute.

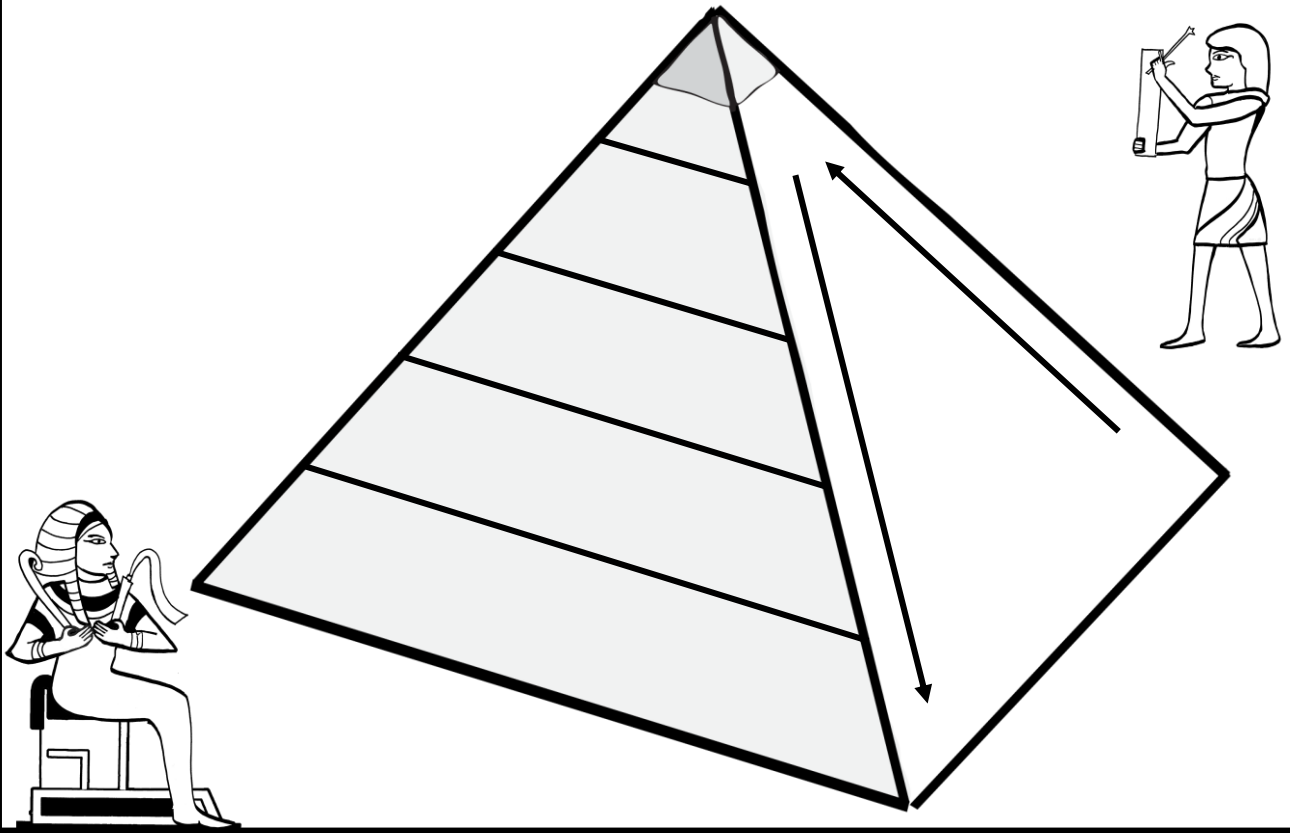

Der Aufbau der Gesellschaft

AUFGABE:

1. Ergänze den Lückentext mit den fehlenden Begriffen.

Die Gesellschaft im alten Ägypten war hierarchisch aufgebaut. Eine Hierarchie ist eine _____, die sich aus unterschiedlichen Kriterien ergibt. So kann man eine Gesellschaft beispielsweise nach Reichtum, Bildung oder auch Rechten ordnen.

An der Spitze der ägyptischen Gesellschaft stand der _____, welcher als _____ verehrt wurde. Unterstützt wurde er von seinem engsten Vertrauten und Stellvertreter, dem _____. Neben vielen _____ spielten auch die _____ eine große Rolle. Sie waren besonders für die _____ des Landes hilfreich. _____ trugen hingegen Sorge dafür, dass die Gottheiten richtig verehrt wurden, damit ein gutes Leben im Totenreich möglich war. Auch sie hatten großes Ansehen in der Gesellschaft. _____, _____

und _____ waren dafür zuständig Waren zu produzieren, zu verkaufen und Tauschhandel zu betreiben. Sie gehörten in der Rangordnung noch der Mittelschicht an.

Am wenigsten Ansehen im Land und somit ganz unten in der Hierarchie standen die _____. Sie schufteten täglich auf den Äckern oder halfen bei zahlreichen Bauten und hatten trotzdem wenig Geld und Ansehen.

GOTT – HÄNDLER – WESIR – BAUERN – VERWALTUNG – HANDWERKER –
RANGORDNUNG – SCHREIBER – PHARAO – KÜNSTLER – PRIESTER – BEAMTEN



Der Aufbau der Gesellschaft

AUFGABE:

1. Beschrifte die Pyramide. Trage dazu die passenden Zahlen ein.

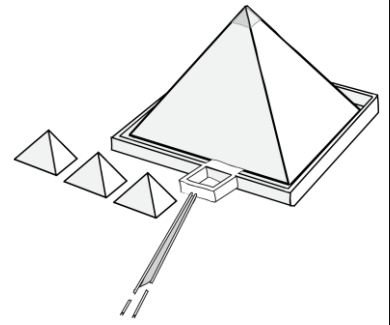

- ① ursprünglicher Eingang
- ② Verbindungstück der Gänge
- ③ absteigender Gang
- ④ unterirdische Sargkammer
- ⑤ aufsteigender Gang
- ⑥ Königinnenkammer
- ⑦ Große Galerie
- ⑧ Sargkammer des Pharaos
- ⑨ Fluchtgang
- ⑩ Luftschacht (2x)

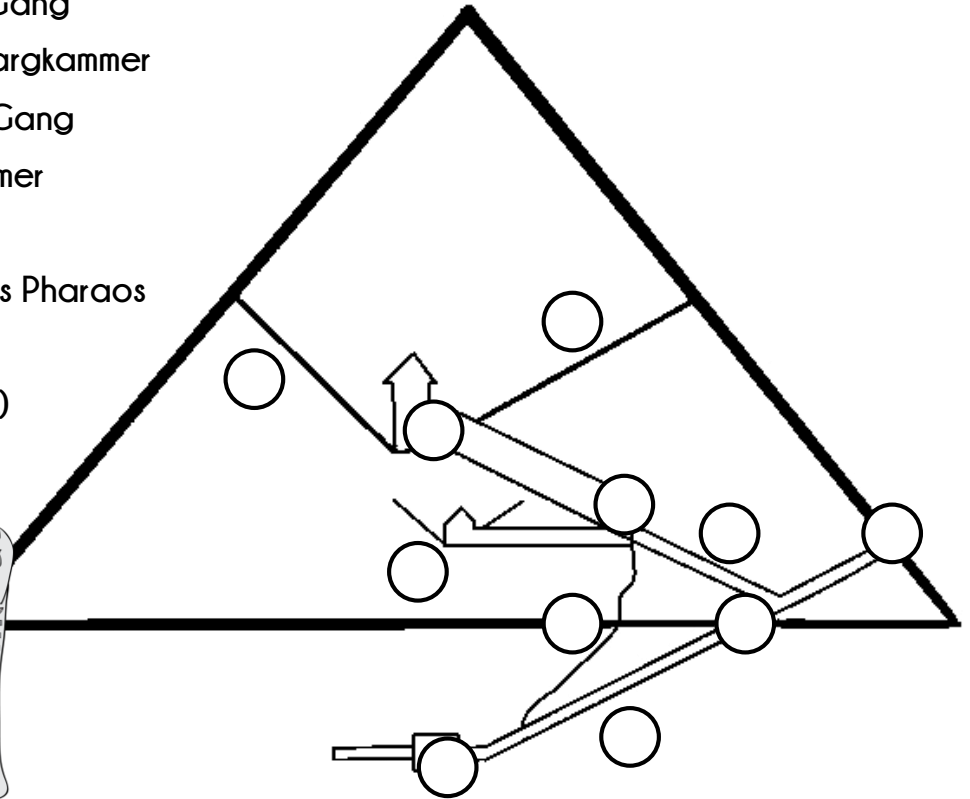

Die Pyramiden

AUFGABE:

1. Hier siehst du eine Abbildung des Totengerichts. Ordne die Textabschnitte den richtigen Teilen im Bild zu.

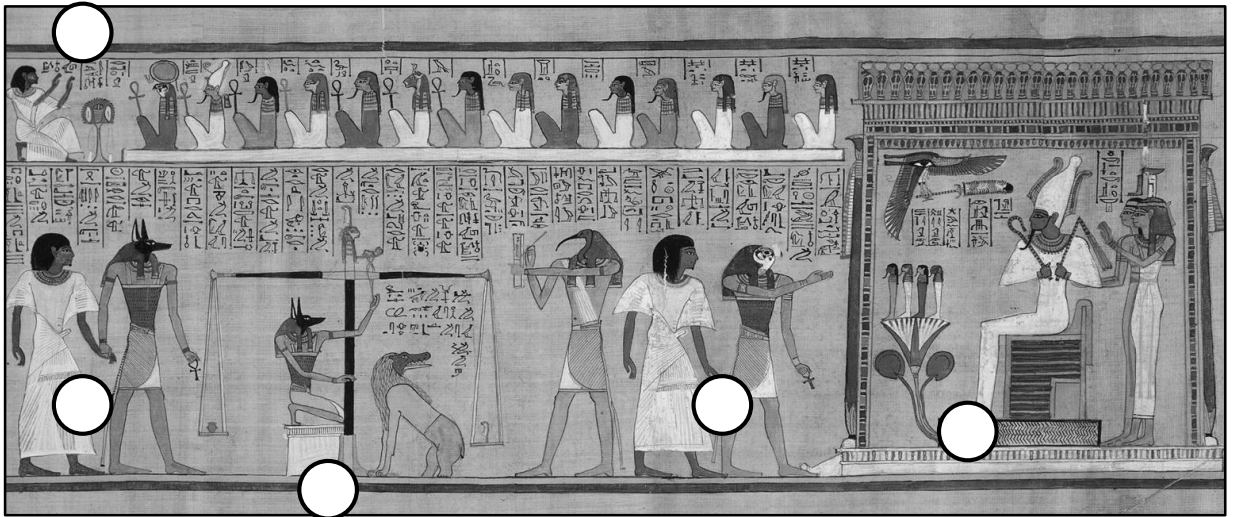

- 1 Das Herz des Verstorbenen wird mit einer Feder, die die Göttin Maat in den Händen hält, aufgewogen. Das Herz und die Feder müssen im Gleichgewicht bleiben.
- 2 Osiris fällt als Gott der Unterwelt das endgültige Urteil darüber, ob man ins Jenseits übertreten darf.
- 3 Vor der Gesamtheit der Götter muss der Verstorbene von seinem Leben berichten.
- 4 Der Gott Anubis führt den Verstorbenen zur Waage, mit der die Rechtschaffenheit des Verstorbenen überprüft wird.
- 5 Nach dem erfolgreichen Aufwiegen des Herzens wird der Verstorbene von Horus zu Osiris begleitet.

Der Weg ins Jenseits

AUFGABEN:

1. Informiere dich über die Schrift der alten Ägypter und setze dann die richtigen Sätze zusammen.
2. Bringe die Schritte der Papyrusherstellung in die richtige Reihenfolge (1-5).

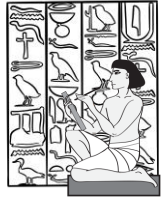

- | | | |
|------------------------------------|---|-----------------------|
| ① Die Schriftzeichen der Ägypter | besteht aus zahlreichen Zeichen und wird von rechts nach links geschrieben. | <input type="radio"/> |
| ② Das Wort „Hieroglyphen“ bedeutet | geling es einem französischen Forscher, die Zeichen zu entschlüsseln. | <input type="radio"/> |
| ③ Die Bilderschrift | wurden Hieroglyphen genannt. | <input type="radio"/> |
| ④ Die Zeichen können | heilige Zeichen. | <input type="radio"/> |
| ⑤ Zu Beginn des 19. Jhd. | werden auf Papier der Papyruspflanze geschrieben. | <input type="radio"/> |
| ⑥ Die Hieroglyphen | für einen Buchstaben oder ein ganzes Wort stehen. | <input type="radio"/> |

Die Streifen werden in Wasser eingeweicht und platt geklopft.

Die Stauden der Papyruspflanze werden geerntet.

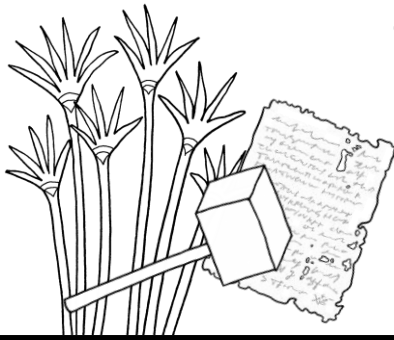

Das Papyrus wird über längere Zeit getrocknet.



























Das Mark der Pflanze wird in feine, gleichmäßige Streifen geschnitten.





Die weichen Streifen werden kreuzweise übereinander gelegt und fest zusammengepresst.

Die Schrift im alten Ägypten



AUFGABEN:

1. Versuche dich nun selbst an der Entschlüsselung und finde die gesuchten Wörter.
2. Schreibe deinen Namen in Hieroglyphen.

 A	 B	 C	 D	 E	 F
 G	 H	 I	 J	 K	 L
 M	 N	 O	 P	 Q	 R
 S	 T	 U	 V	 W	 X
 Y	 Z				

         _____

        _____

      _____

Schon fertig? Dann gestalte ein Papyrus mit einem Text in Hieroglyphen deiner Wahl!



Mein Name: _____

Die Schrift im alten Ägypten

AUFGABEN:

1. Lies die Informationskarten zum Glauben der Ägypter und zu den wichtigsten Hauptgottheiten.
2. Beschrifte die Gottheiten mit ihrem Namen.
3. ~~Erstelle einen Lernfächer zum Thema „Ägyptische Götter“.~~



□ □ □ □ □



□ □



□ □ □ □ □ □ □



□ □ □ □



□ □ □ □ □ □ □



□ □ □ □



□ □ □ □



□ □ □ □ □ □



□ □ □ □ □ □ □



□ □ □ □ □ □



□ □ □ □

Der Glaube der Ägypter